



内径:3.5mmタイプ

S03

上記、画像は製品イメージ写真です。
スターターキットに含まれるノズルとは別の製品となります。

03シリーズ スターターキット 基本セット内容

- ・マシンアダプター【1ヶ】※いずれか1サイズをお選びいただきます。
- ・エアロフォース03【1ヶ】
- ・チェーンユニット ストレートS【6ヶ】
- ・ベーシックノズル【3ヶ(各サイズ1ヶ)】
(吐出口径:1mm/1.5mm/2mm)

製品画像イメージ	商品名	型番	
	エアロフォース03	CH03-MZ	有効長 : 63mm エアチューブサイズ Φ8mm
	マシンアダプター R1/8 ※	AM03-R125	有効長 : 5 mm
	マシンアダプター R1/4 ※	AM03-R250	有効長 : 5 mm
	チェーンユニット ストレート S (6個セット)	CH03-AS	有効長 : 29mm
	チェーンジェット ベーシック 1 mm	JH03-D10	有効長 : 29mm
	チェーンジェット ベーシック 1.5 mm	JH03-D15	有効長 : 29mm
	チェーンジェット ベーシック 2 mm	JH03-D20	有効長 : 29mm

S03用マシンアダプタ ※適合するサイズをお選びください

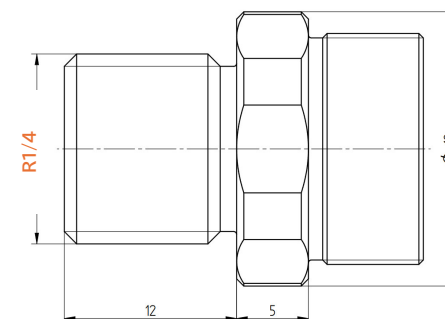
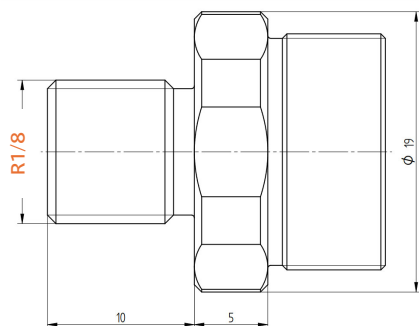
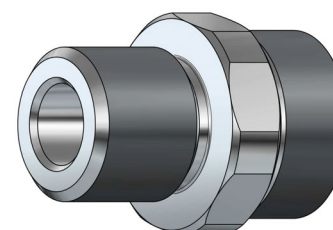
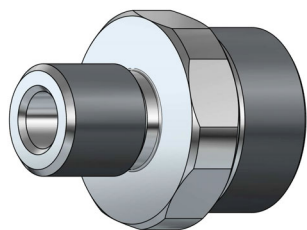

AM03-R125

R1/8タイプ

スマーテック S03シリーズ

外径: 19 [mm] (0.75")
 有効長: 5 [mm] (0.2")
 内径: 3.5 [mm] (0.14")
 ツール: SW 18

ねじ: R1/8(テーパネジ)

材質: オーステナイト系ステンレス鋼
 温度範囲: -30°C ~ 030°C (-20°F ~ 250°F)

AM03-R250

R1/4タイプ

スマーテック S03シリーズ

外径: 19 [mm] (0.75")
 有効長: 5 [mm] (0.2")
 内径: 3.5 [mm] (0.14")
 ツール: SW 18

ねじ: R1/4(テーパネジ)

材質: オーステナイト系ステンレス鋼
 温度範囲: -30°C ~ 030°C (-20°F ~ 250°F)

S03 エアロフォース

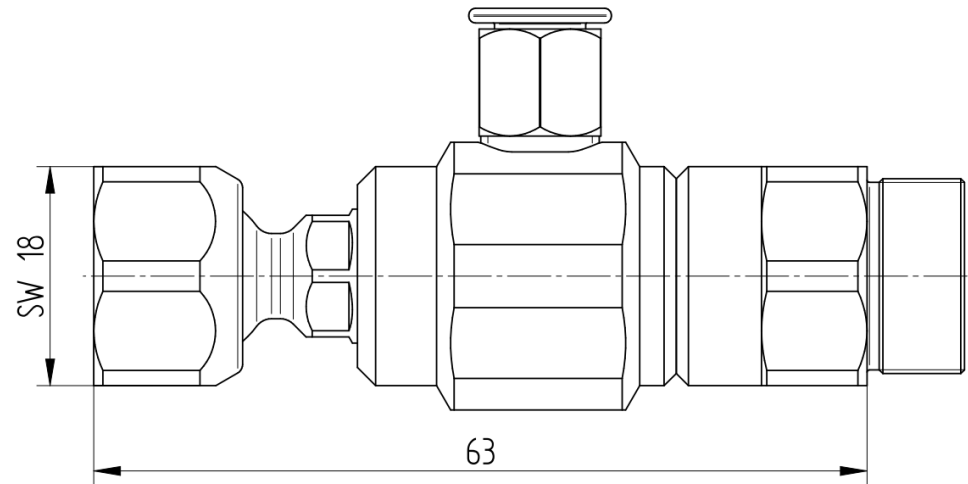
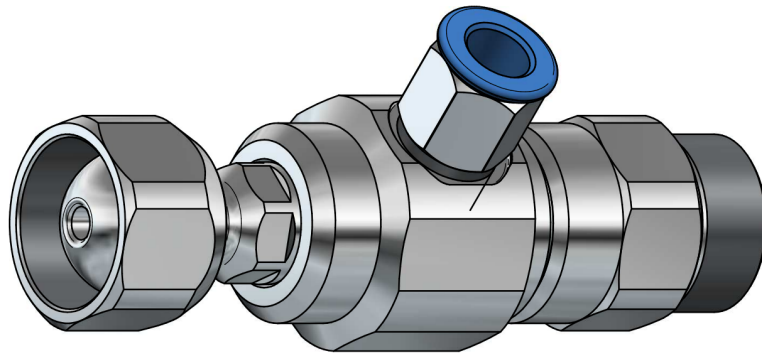

CH03-MZ Aeroforce™

スマーテック S03シリーズ

外径: 19 [mm] (0.75")

有効長: 63 [mm] (2.48")

内径: 3.5 [mm] (0.137")

エアチューブ: ϕ 8mm

ツール: SW 18

材質: オーステナイト系ステンレス鋼

温度範囲: $-30^{\circ}\text{C} \sim 120^{\circ}\text{C}$ ($-20^{\circ}\text{F} \sim 250^{\circ}\text{F}$)

CH03 Aシリーズ

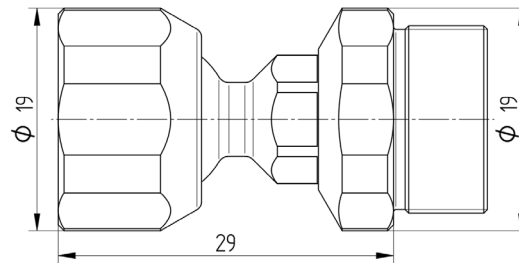
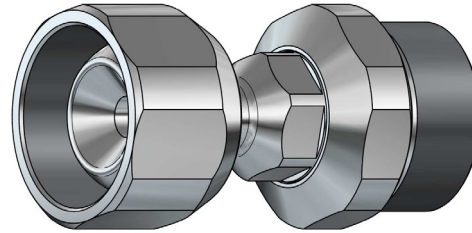

CH03-AS チェーンユニット ストレートショート

スマーテック S03シリーズ

外径: 19 [mm] (0.75")

有効長: 29 [mm] (1.14")

内径: 3.5 [mm] (0.14")

ツール: SW 18

材質: オーステナイト系ステンレス鋼 / NBR (ブナ-N)

温度範囲: -30°C ~ 120°C (-20°F ~ 250°F)

S03 ベーシックノズル

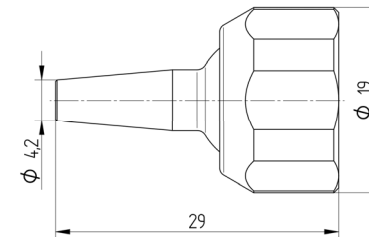
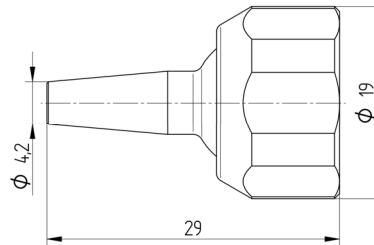
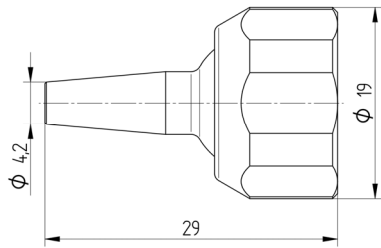
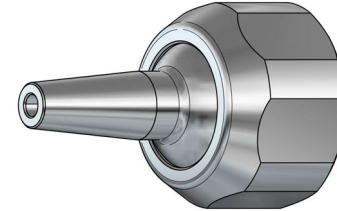
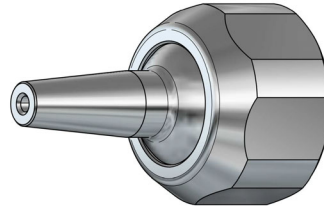
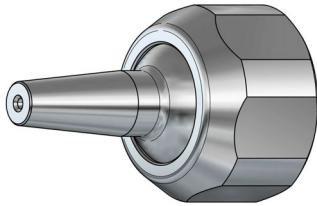

JH03-D10

S03 チェーンジェットベーシック
1 mm

スマーテック S03シリーズ

外径: 19 [mm] (0.75")
有効長: 29 [mm] (1.14")

吐出口径: 1 [mm] (0.04")

ツール: SW 18

素材: オーステナイト系ステンレス / NBR (Buna-N)
耐熱温度: -30°C to 030°C (-20°F to 250°F)

JH03-D15

S03 チェーンジェットベーシック
1.5 mm

スマーテック S03シリーズ

外径: 19 [mm] (0.75")
有効長: 29 [mm] (1.14")

吐出口径: 1.5 [mm] (0.06")

ツール: SW 18

素材: オーステナイト系ステンレス / NBR (Buna-N)
耐熱温度: -30°C to 030°C (-20°F to 250°F)

JH03-D020

S03 チェーンジェットベーシック
2 mm

スマーテック S03シリーズ

外径: 19 [mm] (0.75")
有効長: 29 [mm] (1.14")

吐出口径: 2 [mm] (0.08")

ツール: SW 18

素材: オーステナイト系ステンレス / NBR (Buna-N)
耐熱温度: -30°C to 030°C (-20°F to 250°F)